



Underhaug



UM 7806 DOBBEL RUNDBALLEGRIPER

Instruksjonsbok og reservedeleliste

Utgave	2024
Revidert	02.12.2024
Språk	NO

Original brukerhåndbok

Garanti

Dette Underhaug-produktet er garantert mot fabrikasjons- og materialfeil i ett år.

Komponenter som ikke er produsert av Underhaug for eksempel. Elektrisk og hydraulisk Utstyr, kraftoverføringsaksler og dekk, dekkes i henhold til den opprinnelige produsentens garantivilkår.

Følgende komponenter har pga. komponentens funksjon begrenset garantivilkår:

Dekk, skjør, skjærspisser, brytepinner, sikringer, hydrauliske pakninger i pumper, motorer, ventiler og sylindre etc. påvist på ny maskin.

Dersom skade kan forventes å bli dekket av produktgarantien, må eieren eller eiernes representant informere forhandleren om dette når deler og/eller reparasjonsarbeid rekvireres garantikrav må meldes innenfor garantitiden.

Forhandleren må fylle ut et reklamasjonsformular for hver garantisak og sende dette til Underhaug sitt salgsselskap/importør innen den 10. i måneden etter at skaden ble meldt.

De skadede delene skal merkes med reklamasjonsmeldingens nummer og oppbevares i inntil 6 måneder for at Underhaug sitt salgsselskap/importør skal kunne inspisere delene.

Siden bruken av Underhaug produkter skjer utenfor produsentens kontroll kan vi bare garantere for produktkvalitet, ikke for utførelse av funksjon og eventuelle følgeskader.

Garantien dekker ikke skader som skyldes normal slitasje

Offentlig sikkerhetsforskrifter stiller krav til produsenten av denne maskinen om nøye vurdering av sikkerhet ved korrekt bruk av denne maskintypen. Derfor er Underhaug og vår importør/salgsselskap ikke ansvarlig for funksjonen til komponenter som ikke vist o reservedelkatalogen for dette produktet.

Underhaug forbeholder seg retten til konstruksjonsendring uten forpliktelse for tidligere leverte maskiner.



Innholdsfortegnelse

Generell sikkerhet	s. 4-8
Supplerende sikkerhet	s.9
Maskinens bruksområde	s. 10-12
Reservedeler	s. 13-14
EU-samsvarserklæring	s. 15

Sikkerhet

Før maskinen betjenes, justeres eller repareres, må bruker, reparatør og eier gjøre seg kjent med sikkerhetsinstruksene som finnes i denne instruksjonsboka. (Fig. 1).

Vær oppmerksom og forsiktig når det arbeides med landbruksmaskiner. Les gjennom og legg merke til sikkerhetsinstruksjonene i denne instruksjonsboka. Sikkerhet i arbeid er ditt ansvar!

Generelle sikkerhetsinstrukser

Vær forsiktig når andre mennesker eller dyr er i nærheten!

Start aldri maskinen når mennesker eller dyr er nær maskin og traktor. Stå aldri mellom traktorhjul og maskin. (Fig. 2).

Legg merke til gjeldene regler når det gjelder mindreåriges betjening av landbruksmaskiner.

Bruk av maskinen

Maskinen skal bare brukes til det formål den er konstruert for.

Bruk personlig verneutstyr

Bruk ikke løstsittende klær som kan henge seg fast i bevegelige deler på maskinen. Bruk godkjent maske under støvete arbeidsforhold. (Fig. 3).

Vær oppmerksom på fare som oppstår ved høyt støynivå. Noen kombinasjoner av traktor/redskap kan under visse forhold forårsake over 85 db, også inne i støyskjermet førerhus. Under slike forhold må hørselsvern benyttes. Hold

traktorens vinduer og dører lukket for å redusere støynivået rundt traktorføreren.

Maskinen må tilkobles riktig traktorstørrelse

Traktorens vekt må samsvare med maskinens maksimalvekt under arbeid. Følg gjeldende offentlige bestemmelser. (Fig 4).

Kontroller at korrekt kraftuttak-veksling er tilkoblet. En maskin bygget for 540o/min må aldri kobles til traktor med kraftuttaks-hastighet 1000 o/min innkoblet. Maskinens normale kraftuttakshastighet er oppgitt på skilt nær kraftoverføringssystemet.



Vær spesielt oppmerksom på dette symbolet. Det betyr at her er en sikkerhetsmessig risiko og beskriver forholdsregler som må tas hensyn til for å unngå ulykke.

Dette symbolet kan finnes utover i denne instruksjonsboka og på varselskilt på maskinen. De står der for din sikkerhets skyld og skal derfor legges merke til.

Kobling mellom traktor og maskin

Skal alltid gjøres som beskrevet i instruksjonsboka. Dersom tilkoblingen skjer via landbruksdrag, skal den ene delen (traktor- eller maskindrag) ha gaffelutforming. Drag bolten skal sikres med låsepinne. (Fig. 5).

Følg gjeldene offentlige bestemmelser for veitransport. Noen land krever bruk

av sikkerhetslenke ved transport av slept maskin.

Tenk sikkerhet ved arbeid

Traktormotoren skal stanses og tenningsnøkkelen fjernes før det utføres reparasjonsarbeid, smøring eller annet vedlikehold på maskinen. (Fig. 6).

Beskyttelsesskjermer

Kontroller at alle skjermer er i orden og korrekt montert. Forsøk ikke å starte maskinen før dette er gjort. Skadet skjerm skal repareres eller skiftes ut omgående- (Fig. 7). Pass spesielt på alle verneskjermer i forbindelse med kraftoverføringsaksler. Bytt ut skadede skjermer. Sikkerhetslenker skal alltid festes til maskin og/eller traktor for å hindre vernehylsene å rotere.

Hydraulikk

Vær forsiktig ved håndtering av hydrauliske systemer. Bruk øyevern og hansker. Olje som slipper ut høyt trykk, kan trenge inn under huden og forårsake alvorlig indre skade. Oppsøk lege dersom du har blitt utsatt for slik skade. (Fig. 8).

Pass på at ingen oppholder seg nær maskinen når hydraulikkfunksjonene betjenes.

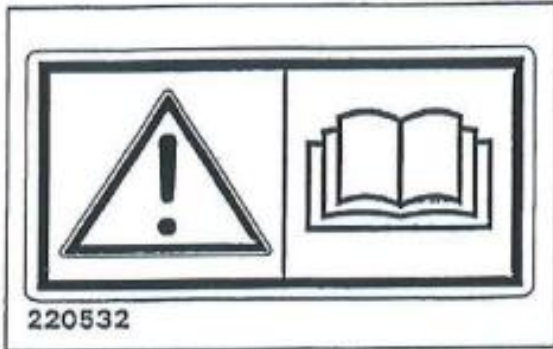

Fig. 1

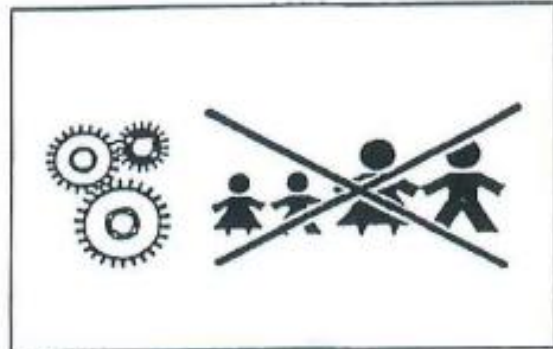

Fig. 2



Fig. 3

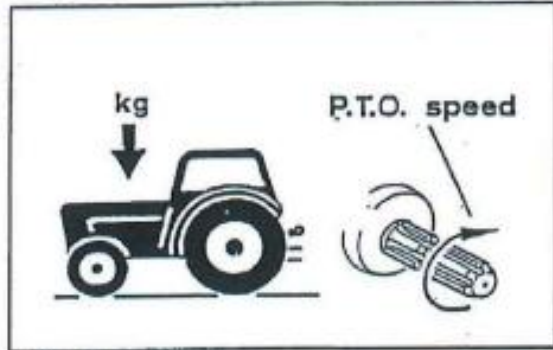

Fig. 4

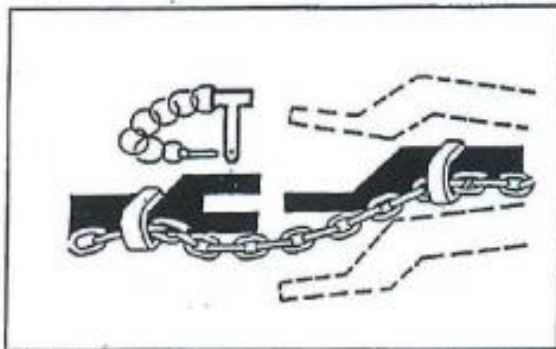

Fig. 5

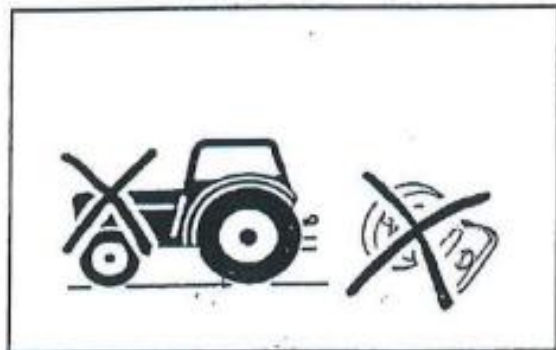

Fig. 6

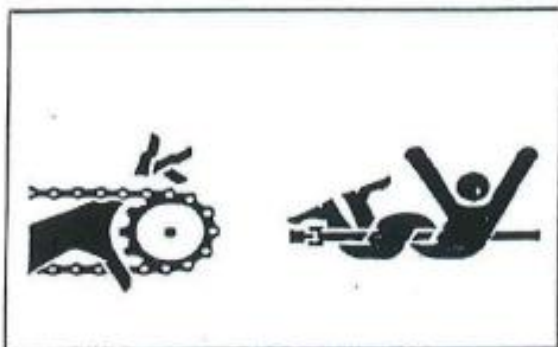

Fig. 7



Fig. 8

Ved frakopling av maskin og når traktor/maskin forlates

Sett alle hydraulikkfunksjoner i nøytral posisjon når maskinen kobles fra. Senk bevegelige arbeidsorgan til bakken eller sett dem i transportstilling og sikre dem. Er maskinen utstyrt med parkeringsklosser skal disse benyttes. La ikke barn leke eller oppholde seg nær landbruksmaskiner. (Fig. 9).

Kjør sikkerhet

Husk at du har ansvaret – uforsiktighet og slurv kan forårsake alvorlig skade eller dødsfall. (Fig. 10).

Kontroller hjulbolten og kobling mellom

maskin og traktor før transport på offentlig vei. Kople også fra hydraulikksystemet.

Kjør med omtanke. Reduser hastigheten i svinger og ved kjøring på ujevnt underlag. Pass på at slept maskin ikke kommer i ukontrollert sidebevegelse.

Husk veltfaren ved kjøring i sidehelling og på jord med lite bæreevne. Reduser lasten.

Lys

Eier/bruker er ansvarlig for å utstyre maskinen med korrekt lyd og refleks ved kjøring på offentlig vei. Følg offentlige bestemmelser. (Fig. 11).

Sikkerhetsutstyr

Ha alltid med førstehjelpsutstyr i traktoren. Følg offentlige bestemmelser når det gjelder brannslukningsutstyr. Når det arbeides med brennbare materialer som høy og halm, skal brannslukningsutstyr alltid være tilgjengelig. (Fig. 12).

Reservedeler

Av sikkerhetsmessige grunner anbefaler vi bare bruk av originale reservedeler. Ved bruk av uoriginale deler er produktgarantien ugyldig. (Fig. 13).

Vedlikehold

Pass på at maskinen vedlikeholdes tilfredsstillende og holdes i god stand. Gjør aldri endringer i maskinens tekniske konstruksjoner. (Fig. 14).



Fig. 9

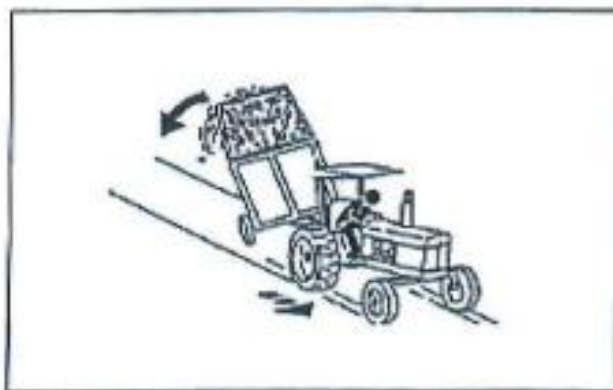

Fig. 10

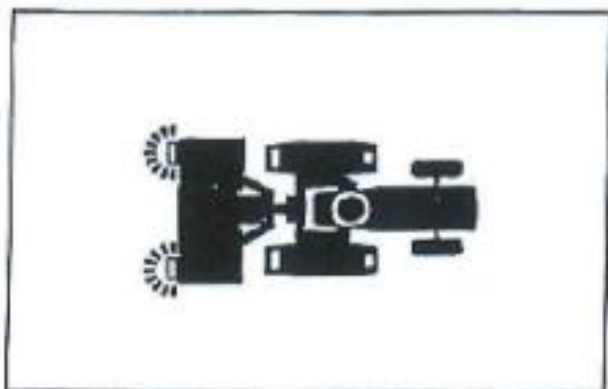

Fig. 11

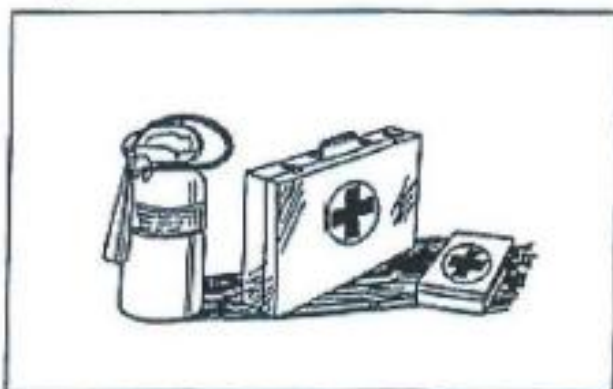

Fig. 12

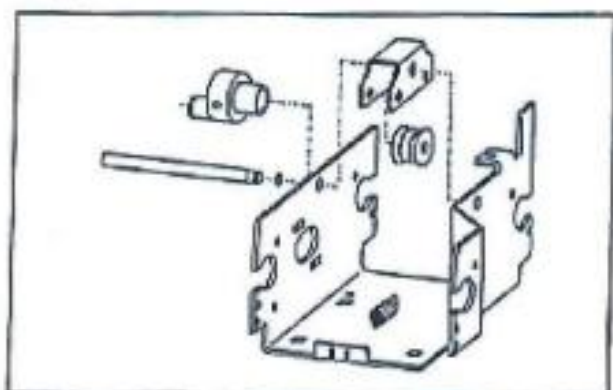

Fig. 13

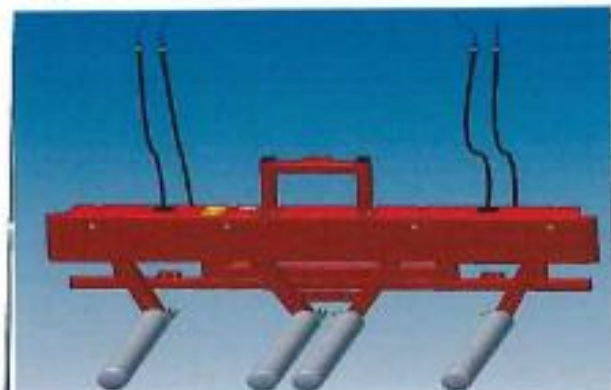



Fig. 14

Supplerende Sikkerhetsinstrukser for UM 7806 Dobbel rundballegriper

Redskapet er merket med  advarselsskilt. Dersom skiltet er skadet må det byttes ut.

Advarselsskilt 220532 (fig. 1). Vær forsiktig. Les og forstå instruksjonsboka før redskapet tas i bruk, og før det foretas justeringer og vedlikehold.

Advarselsskilt 220538 (fig. 2). På grunn av stor klemfare er det viktig å holde personer i god avstand til redskap i bruk.

Advarselsskilt 220537 (fig. 3). Når redskapet er montert bak på traktor eller på lesseapparatet, må en passe på at personer ikke går under redskapet. Og at en ikke løfter redskapet for høyt, slik at det er fare for at lasten faller av eller at traktoren tipper.

Rundballeløfter med hydraulisk topp stag **må ikke kobles til traktoren når traktoren er i gang!** Dette på grunn av stor klemfare.



Fig. 1

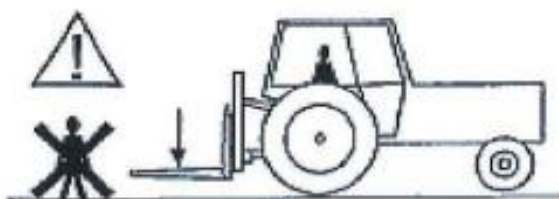

Fig. 2

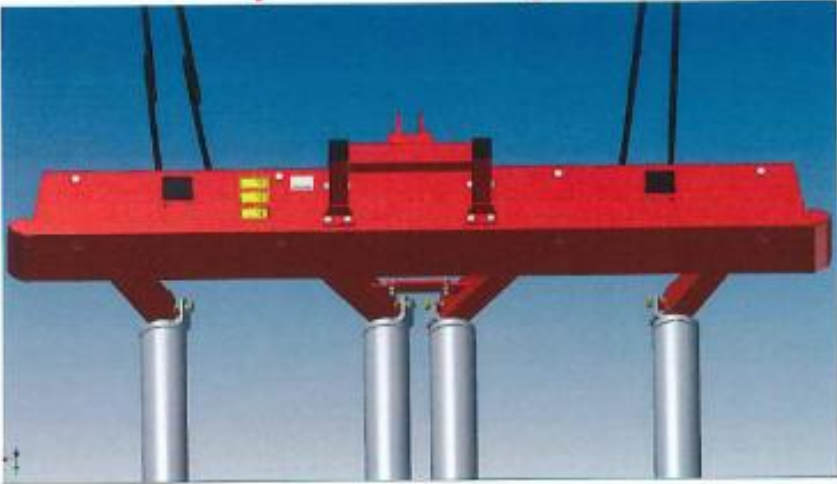

Fig. 3

Betjeningsplass for operatør:



Oversikt over fareskilt/merking av maskiner



Maskinens bruksområde

UM 7806 Dobbel rundballegriper er konstruert for å håndtere og transportere inntil 2 stk. rundballer a 900 kg fordelt på 4 rulletinder.

UM 7806 er beregnet for montering bak på traktorens trepunktsoppheng og/eller på traktorens frontlaster. Underhaug kan ikke garantere for styrken og eller vridninger på traktorens lesse-apparat eller framaksel.

Festebraketter som kan velges

UM 7812 UM 7806 m/Trima/Ålø/HMV

UM 7813 UM 7806 m/Triangel

UM 7814 UM 7806 m/Eurokobling

UM 7815 UM 7806 m/kombifeste HMV/Trima/Triangel/Trepunkt

I kombinasjon med Underhaugs andre enkle, doble eller triple silagripere har en full valgmulighet til å transportere fra 1 til 5 stk. rundballer.

Klargjøring av nytt redskap

Monter rulletindene. Trekk mutrene med 65-70kpm dreiemoment. NB! Mutteren er eksentrisk. Ligger ikke armene parallelt, må tindene dreies litt før mutteren trekkes til igjen.

Tilkobling til traktor

Rundballegriperen kobles til frontlaster eller trepunktsoppheng (husk riktig festeutstyr). Den betjenes ifra traktor med 2 boble hydraulikkuttak. Frontlasteren bør ha hydraulisk regulerbart redskapsfeste. Ved montering på trepunkts bør en bruke hydrauliske topp stag.

Bruk av rundballegriperen

Still rulltindene parallelt med bakken. Før rulltindene til ytre stilling før griperen kjøres inn til ballen. Press armene inn under ballen slik at den holdes i et sikkert grep. Når ballene skal stables, må en passe på at rulltindene ikke kommer i kontakt med naboballene og skader plast på disse. Maks belastning er 2700 kg.

Kjøring

Man plukker opp rundballene på høyre eller venstre side av griper. Uavhengig av hverandre, for deretter å transportere de videre for stabling på utvalgt sted.

Vedlikehold

Unngå å utsette sylindere for aggressivt miljø. Trekk rulletindene sammen før langtids lagring. Hold rundballegriperen ren. Unngå skitt på hydraulikkoblingene. Før langtids lagring beskyttes blanke deler mot rust. Trekk til mutteren på rulletindene/spydene etter en dags bruk, og deretter hver uke.

Smøring

Leddbolt for rulletinder (4 nipler) – fett hver 10t. Sylindربولter – olje på bolt hver uke.

Tekniske detaljer

Vekt:	400 kg
Lengde:	1330 mm
Høyde m/støttebøyle:	1320 mm
Griparm lengde:	1180 mm
Bredde:	2480 mm
Maks ballediameter:	1200 mm
Maks total ballevekt:	2700 kg

Bruk av rundballegriper



Ikke løft mer enn utstyret er beregnet for



Kjør forsiktig med tung last på ujevnt underlag

VEKTFORDELING VED MONTERING PÅ TRAKTOR

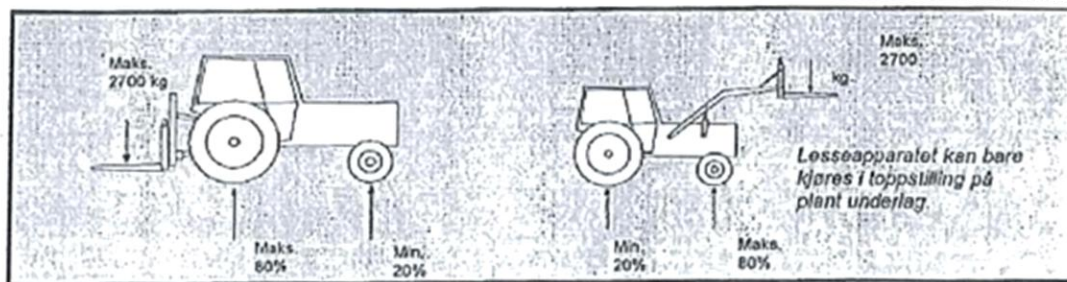

SILAGRIP UM-7806

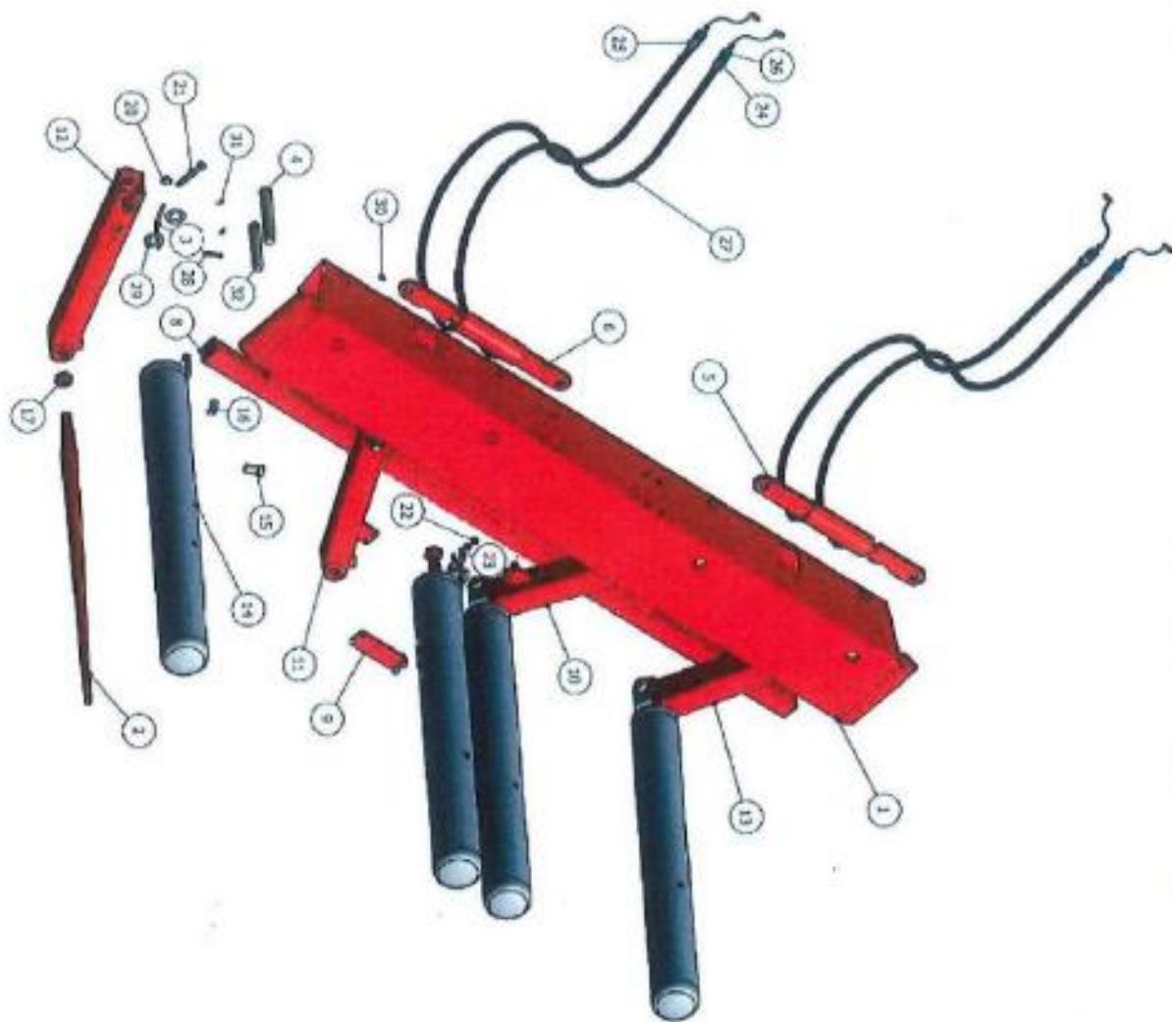

SILAGRIP UM 7806

Ref.	Dele nr.	Ant.	Gjenstand
1	411519	1	Ramme Sveiset
2	241162	4	Tinde
3	411539	4	Låsevinkel
4	411541	4	Aksel Ø35x220
5	411576 V	1	Hydraulisk sylinder venstre
6	411579 H	1	Hydraulisk sylinder høyre
7	911296	2	Endeplugg 60x60
8	411742	1	Låseplate for indre armer
9	411743	1	Indre arm venstre
10	411744	1	Indre arm høyre
11	411534-100-XL-H	1	Ytre arm høyre
12	411534-100-XL-V	1	Ytre arm venstre
13	411717	4	Rulltinde Sveiset
14	411588-1	4	Låsebolt for rulltinder
15	867062	4	Rørlåsesplint Ø6x40
16	kk241186	4	Mutter for tinder
17	219669	4	Doftipakning 1/2"
18	410747	4	Ansats 1/2"
19	852166	4	Nylockmutter M16
20	813890	4	6kt. bolt M16x100
21	852162	4	Nylockmutter M12
22	813640	4	6kt. bolt M12x40
23	190963	4	ISO Kobling 1/2" BSP
24	190964	4	Doftipakning for ISO kobling
25	190965	4	Støvhette for ISO kobling
26	411121	4	Hydr. slange 45 grader
27	866650	4	Spennhylse Ø12x50
28	860181	8	Brikke Ø31xØ56x4
29	873540	4	Smørenippel M6, rett
30	873541	4	Smørenippel M6, 45 grader
31	411595	4	Bolt Ø30-Ø12/142/Ø12



EU - SAMSVARSERKLÆRING

Ansvarlig person

Navn	Atle Årsland
Stilling	Daglig leder
Firmanavn	Underhaug AS
Adresse	Torlandsvegen 3 4365 Nærbø, NORGE
Telefon	+47 51 43 49 78

Erklærer at følgende maskin

Produsent	Underhaug AS
Type	<i>UM 7806 Dobbelt rundballegriper</i>
Serienummer	
Produksjonsår	

er i samsvar med følgende direktiv:

Maksinforeskrift 554 (for 2009-05-20-554) og imøtekommer vesentlige sunnhets- og sikkerhetskrav.

Grunnleggende standard ISO 12100

A handwritten signature in blue ink, reading "Atle Årsland".

Atle Årsland

Nærbø, den



Torlandsvegen 3 – Postboks 183

N-4367 Nærbø, Norge

Tlf: +47 51 43 49 78

Email: post@underhaug.no

www.underhaug.no